



# Monteringsanvisning

## Standardförråd 9,9 kvm

## Tack för att du valde en stuga från Bränna fritid

Innan du påbörjar monteringen, studera ritningen och gå igenom materialet i paketet (paketen).

Eventuella reklamationer på grund av skada skall göras **innan** monteringen påbörjas. Skadade plankor ersätts som regel **ej** efter påbörjad montering.

Observera att måtten på K3 K4 K5 K7 K8 samt K9 kan avvika mot ritningen. Detta på grund av att mått på dörrar och fönster kan avvika mot ritningen och att kompensation fått göras på dessa längder.

För eventuella frågor angående montering ring 090-30469

Jon Matsson

Bränna fritid

## Detta behöver du för att montera en stuga från Bränna Fritid

Till Grunden.

Lecablock 10 st (prisexempel Byggmax **15 x 19 x 59 CM leca block 19,95 kr styck**)  
**eller** betongplintar 10 st (om du vill sätta stugan på plintgrund). För veranda behövs 3 plintar/ stenar extra.

Skruv till Syll 8 st (2 i varje hörn) Vi rekommenderar 6,0\* 120 mm dimension.

Skruv till golvåsar. 20 st (4 st per golvås) Vi rekommenderar 6,0\* 120 mm dimension.

Skruv till Foder, vindskivor, En förp. 250 st. Trallskruv **4,2x55 MM**

Golv och tak Spik eller trallskruv enligt eget önskemål. Vi rekommenderar 2 skruv/spik per plank och ås. Golv ca 310 spik/skrub. Tak ca 600 spik/skrub.

Till takstolar Träskruv 6,0\* 120 mm

Till bärläkt. Träskruv eller trallskruv.

Till fuktspärr/ armerad plast. Häftpistol eller pappspik.

Till takplåt, ”farmarskruv”

Till monteringen:

**Vattenpass** (för att väga in syllen)

**Måttband** (för att diagonal mäta syllen samt mäta in åsarna)

**Skruvmejsel** eller **skruvdragare**.

**Såg** eventuellt en sticksåg (för att kapa ur för dörr och fönster samt hörnen på syllen)

**Kraftig hammare** eller **en lite slägga** (att slå ihop väggplankorna med)

**Kniv**

**Stege**

Inköpslista:

10 st leca block ex. 15\*19\*59 cm

100st träskruv 6,0\* 120 mm.

250 st trallskruv 4,2\*55 mm

1000 st dyckert 50\*2,0 mm

Alt 1000 st trallskruv 4,2\*55 mm

# Leveransvilkor

- Leveransvilkor Bränna Fritid
  - Samtliga stugor och förråd levereras omonterade.
  - försäljning sker i första hand via återförsäljare. Fabriksförsäljning sker i första hand endast till kunder där återförsäljare inte finns tillgänglig.

Återförsäljarens villkor för betalning gäller i första hand.





Vid köp direkt från fabrik levereras stugan till närmaste DHL terminal.

- Med leveransdatum menas det datum stugan beräknas vara klar för leverans FRÅN fabrik. Vid förskottsbetalning beställer vi frakt först då betalningen kommit in på vårt konto. Normal leveranstid för DHL är 3 (tre) dagar. Leveransförseningar pga förseningar hos transportbolaget tar ej Bränna Fritid ansvar för.
- Stugorna kan även hämtas från fabrik och då ingår naturligtvis inte fraktkostnad.
- Betalning i förskott eller mot efterkrav. Meddela vid beställning, annars tillämpas förskotts betalning automatiskt. Faktura skickas ut i samband med att stugan beräknas vara klar för leverans. Önskas tidigare betalning kan man även betala mot orderbekräftelse.
- Vid påminnelse om betalning utgår en påminnelseavgift på 250 kronor för varje påminnelse samt dröjsmålsränta om 20%.
- Bränna Fritid förbehåller sig rätten att ta kreditupplysning på kunder. Om betalningsanmärkningar finns kan förskotts betalning krävas innan leverans sker.
- Det som ingår är det som står i beskrivningen av varje produkt.
- Extra tillägg anges vid beställning och debiteras enligt prislista.
- Avbeställning av order kan ske senast 2 veckor innan leverans. I samband med kampanj eller beställning på mässor kan avbeställning ske senast 4 veckor innan leverans
- Bränna Fritid står för eventuella fel eller skador som upptäcks i samband med att stugan packas upp. Skadade delar ersätts mot nya utan kostnad. Skador som orsakas av kunden samt mögelskador och skador så som vinda brädor som uppstår p.g.a. felaktig förvaring hos kund, ingår ej i garantiåtagandet.
- Innan du påbörjar monteringen, studera ritningen och gå igenom materialet i paketet (paketen). Eventuella felaktigheter och skador skall meddelas innan monteringen påbörjas. Skadade plankor ersätts som regel ej efter påbörjad montering.
- När ni monterat stugan har ni även godkänt materialet. Reklamationer skall göras direkt till Bränna Fritid. Tel 070-255 01 11. Vi skickar nytt material eller ni hämtar på fabrik. Bränna Fritid ersätter EJ kundens kostnader för resor i samband med reklamationer, kostnader för hantverkare eller kostnad för eget inköpt material om sådant ej gjorts upp i förväg.

## Byggordning

Innan ni påbörjar bygget skall ni sortera upp materialet. Syllen hittar ni längst ner i huspaketet och golvåsar-  
na är längst ner i golvpaketet.

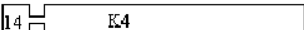
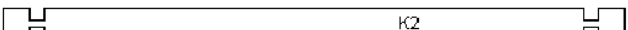
1. Gör iordning grunden. Använd ett dränerande material som bärlager om ni använder Leca block eller liknande. Om ni bygger huset på plintar skall dessa grävas ned på frostfritt djup.
2. Lägg ut och skruva ihop syll och golvåsar. Kapa ur kanterna .
3. Lägg första varvet. ½ K1 kan skruvas mot syllen med ex. trallskruv inifrån. Detta underlättar monteringen av första varvet.
4. Golvet kan med fördel läggas före väggarna byggs. Detta underlättar bygget då det är lättare att röra sig på golvet än på åsarna. Golvet skall antingen skruvas eller spikas
5. Bygg upp väggarna enligt ritning.
6. Då sista varvet på väggen är klart skall takåsar och gavelspets monteras.
7. Montera taket se särskilda anvisningar.
8. Kapa ur sponten vid portöppningen. Skruva fast de medföljande listerna på insidan av dörrkarmen. Tryck in dörren inifrån huset i dörröppningen. Skruva fast dörrfodren från utsidan i dörrkarmen. Ej i väggen. Huset kommer att röra sig och sjunka lite under det första året. Därför skall dörren ej skruvas direkt i huset. Krympmån behövs med 1,5-2 cm för dörren och 1-2cm för fönstret.

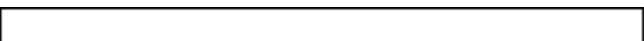
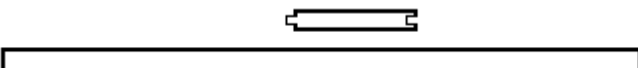
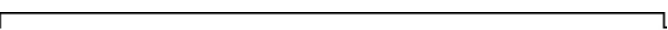
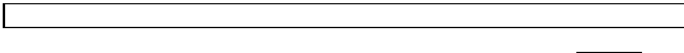
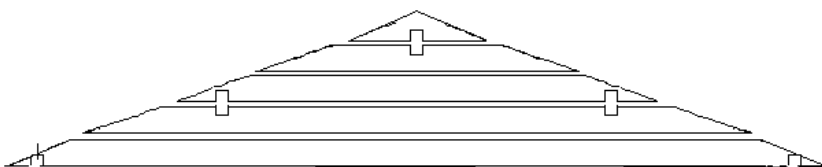
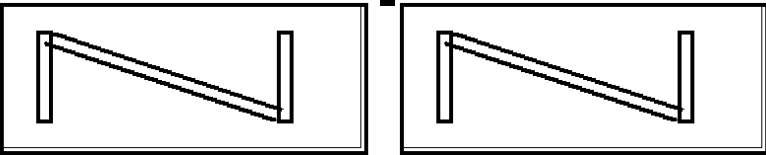
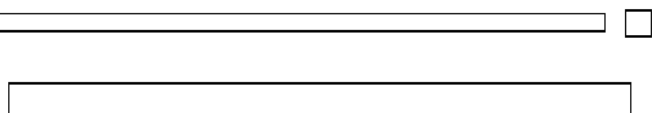
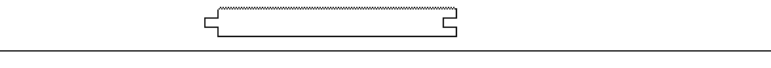
Bild	Benämning Placering	Mått	antal
	<b>K2½</b> Timmerprofil start	272 cm	2
	<b>K1</b> Timmerprofil bakvägg	424 cm	15
	<b>K4</b> Timmerprofil framvägg.	124,5 cm	22
	<b>K2</b> Timmerprofil. Sidovägg	272 cm	24
	<b>Takås 1</b> Sidoväggar	440 cm	5 st
	<b>Golvås</b> 125x45 cm	240 cm	6 st
	<b>Golv</b>	390 cm	22 st
	Bärläkt mot vägg	240 cm	2 st
	Takfotsbräda samt vindskivor.	125x22 mm	30 lpm
	<b>Gavelspets</b> 2 snedkapade timmerprofil per gavel. De 2 översta är kapad på mitten.		2 st
	<b>Portar</b>		2 st
	<b>Karm och foder</b> (95*22 mm) till port samt gångjärn.		
	<b>Yttertak</b> Ändspontat.	125 x 22 mm	130 lpm

## Plintritning Friggebod 9,9 kvm

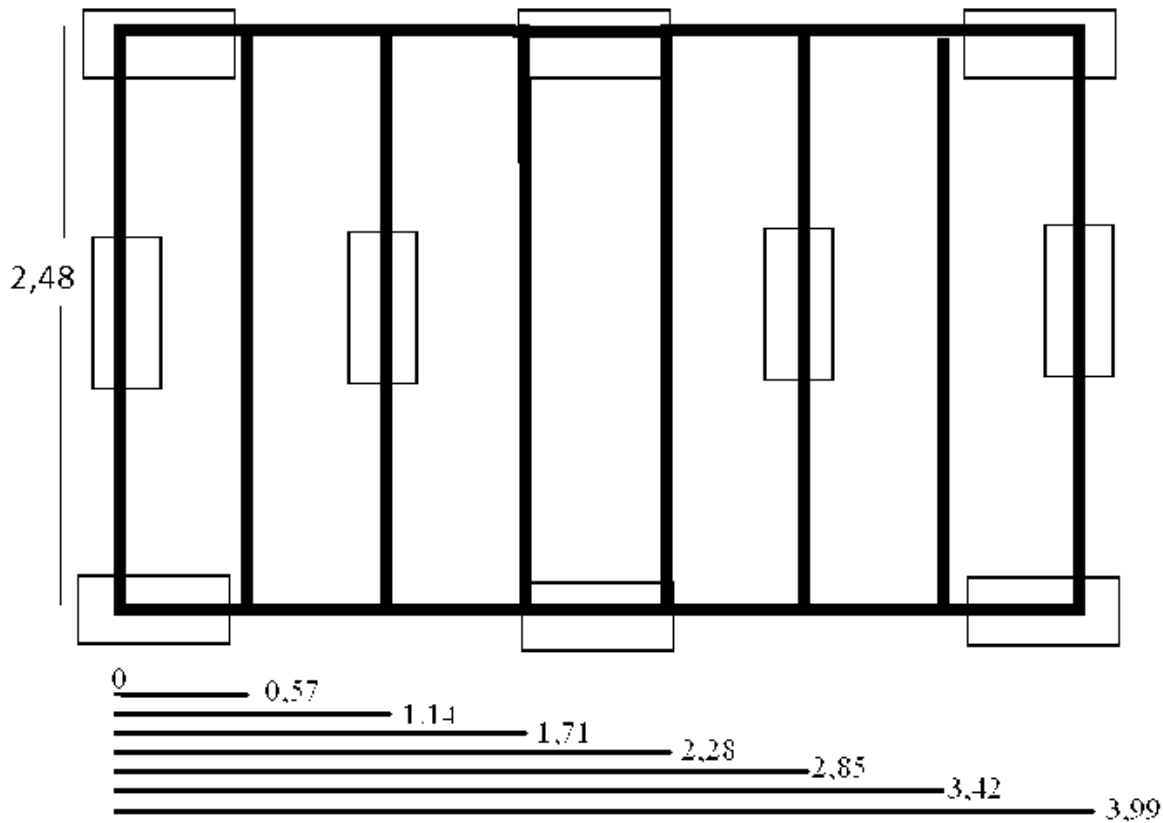

Måtten avser ytterkanten på väggen. Väggtjockleken är 45 mm.

## Montering av första varvet.

Slå ihop K1 samt de halvbrädorna.

Vänd hela varvet upp och ner.

Kapa till och skruva fast den medföljande trallen under det första varvet. Trallen ska sticka ut mot insidan. Detta utgör stöd för golvåsarna.

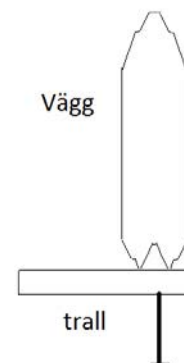

## Första varvet

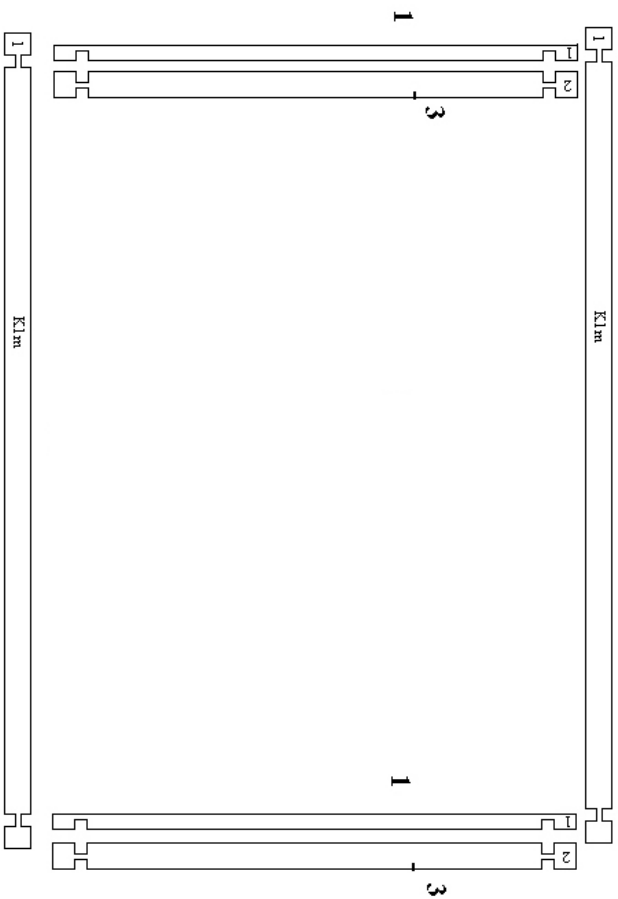

1. Lägg ut de halvkapade **K6**
2. Lägg ut och slå i K1. Använd bankbrädorna
3. Lägg ut och slå i det första varvet HELA K2.

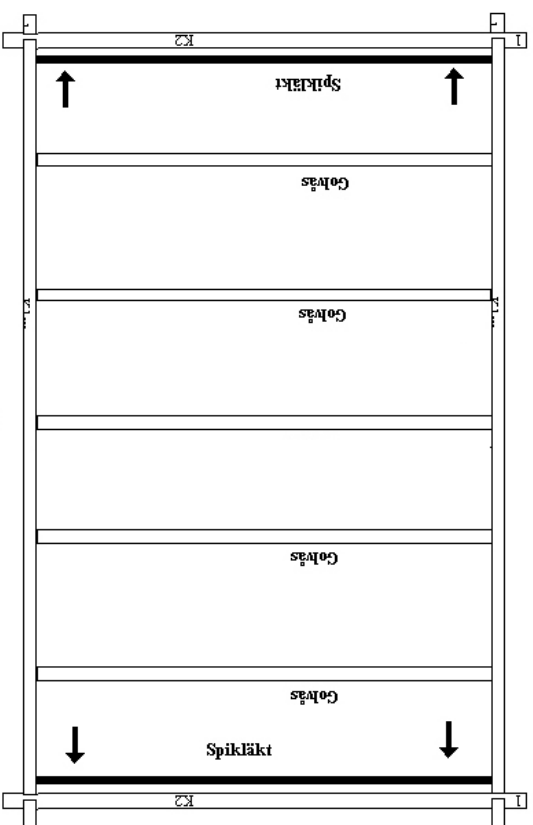

Montera Golvåsar mot ytterväggar K1.

Montera spikläkt mot Yttervägg K2 samt mellanvägg K2. Golvet skall vila mot dessa.

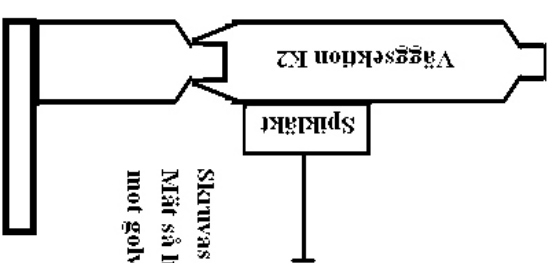

Skruvas alternativt spikas  
Mät så höjden stämmer  
mot golvås.



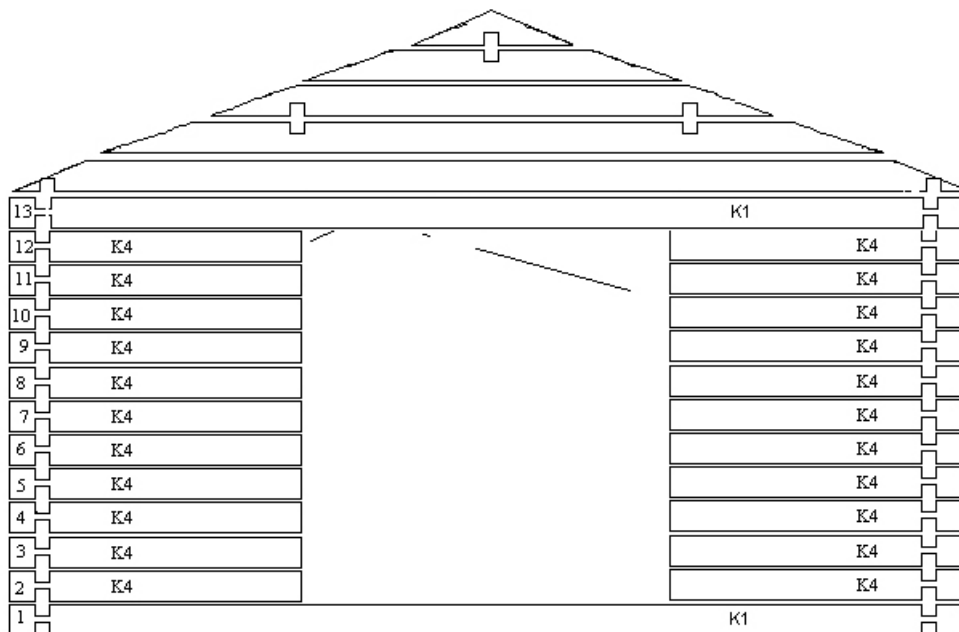
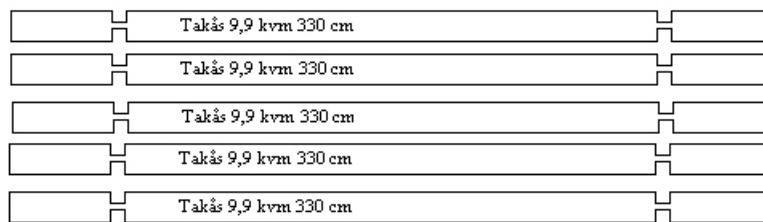

Observera att ritningen avser förråd utan golvpaket (syll) Om golvpaketet monteras på stugan skall K1 i varv 2 flyttas upp efter sista varvet K4. Om förlängt tak skall monteras skall ritningen till förlängt tak användas från och med varv 14.



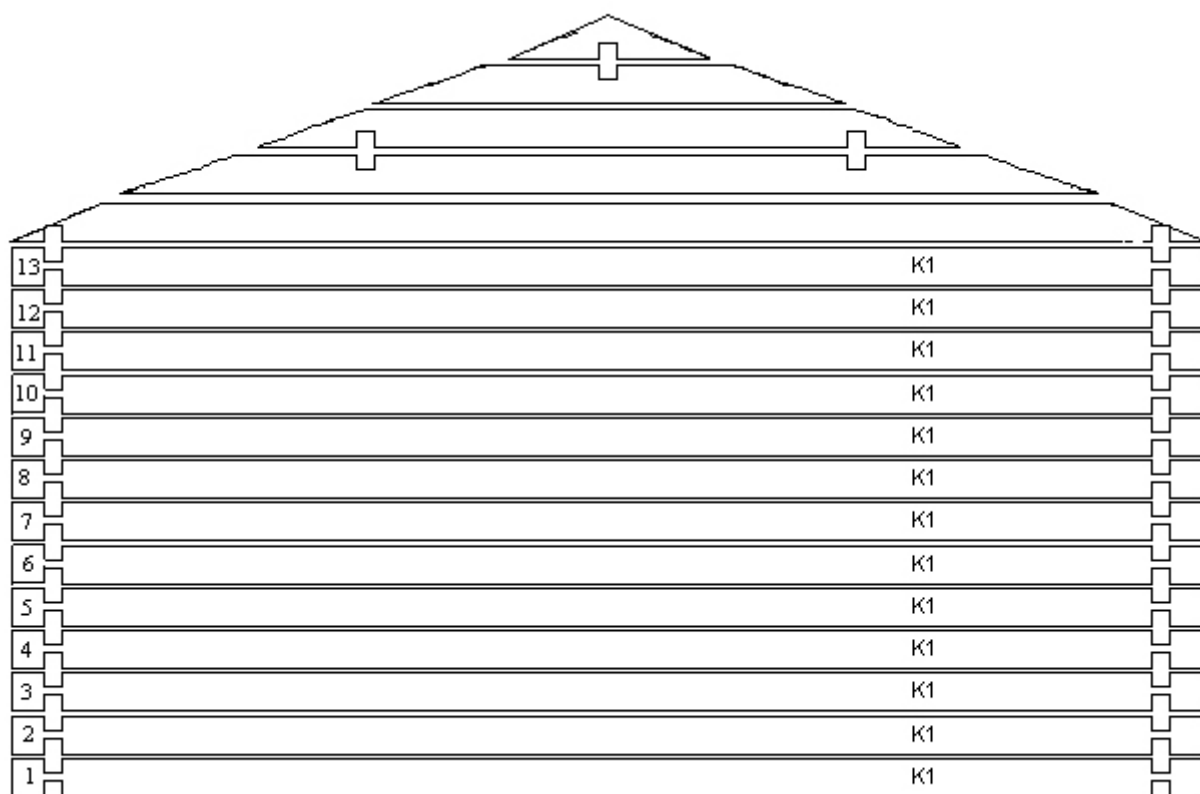

Använd slägga och "bankbräda  
då ni slår ihop väggarna.

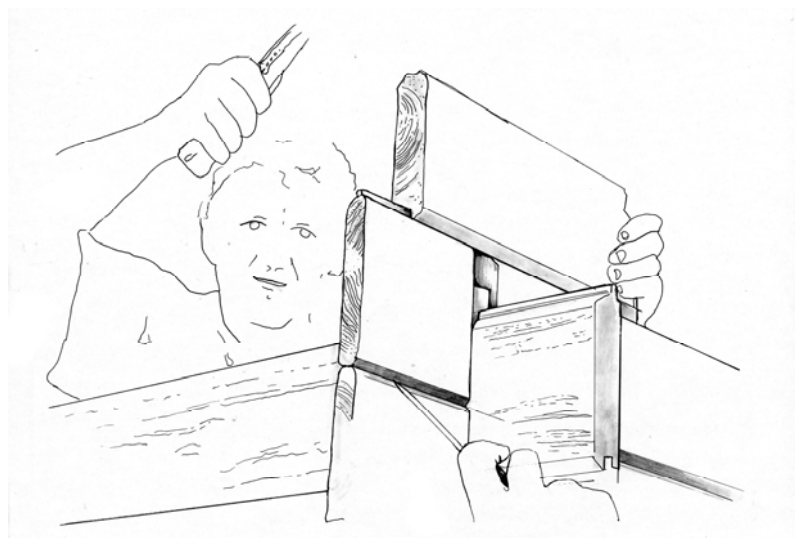

takás Obs Smedkapad	
13	K2
12	K2
11	K2
10	K2
9	K2
8	K2
7	K2
6	K2
5	K2
4	K2
3	K2
2	K2
1	K2 Nedersta K2Halvkapa

# Tak

Innan yttertaket monteras måste ni kontrollera att takåsar och ytterväggarna går kant i kant. De tre mitre takåsarna kan försiktigt knackas upp. Fixera sedan takåsen med en skruv genom knuten. För den yttre åsen/sidoväggen kan man behöva hyvla ner gavelspetsen något så det kommer i våg.

Yttertaket som levereras med stugan kan både vara längdat eller i fallande längder. Färdiglängdat tak är antingen 480 cm långt och skall då kapas till 240 cm längd eller så är det färdiglängdat i 240 cm längder. Taket skall monteras i längdriktning från takås mot takfot.

Fallande längder är ändspontat och skall kapas och monteras i längder om 240 cm. Den avkapade biten skall användas som start på nästa bräda och skarven kommer att förskjutas eftersom

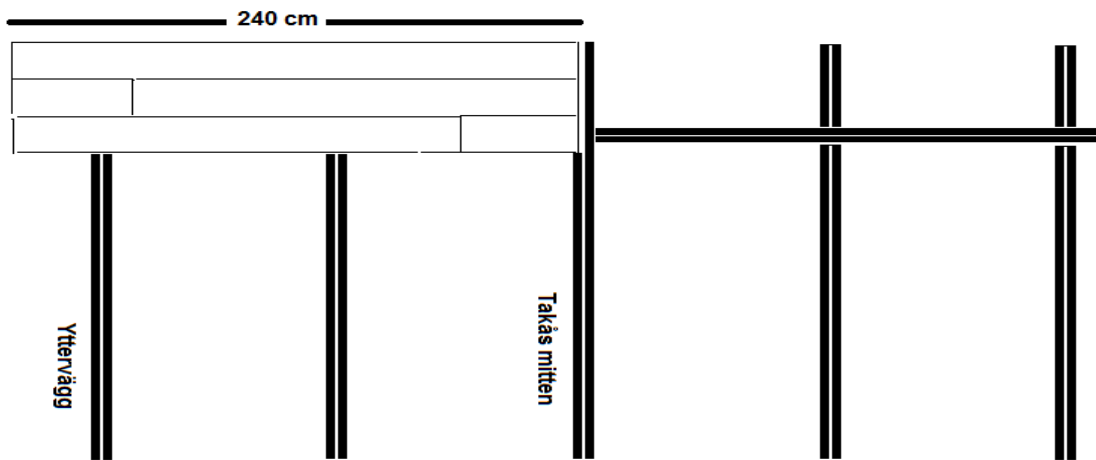

**Lägg in plankan och förankra. Tag den överblivna biten och använd som star på nästa längd.**

Börja monteringen i fram på huset och montera taket eftersom mot baksidan. Den sista plankan kan behövas klyvas. Montera den, märk ut vart den skall klyvas och såga med handsåg, sticksåg eller cirkelsåg. Har ni tillgång till en bordssåg eller liknande kan plankan med fördel klyvas innan monteringen.

# Montering av karm

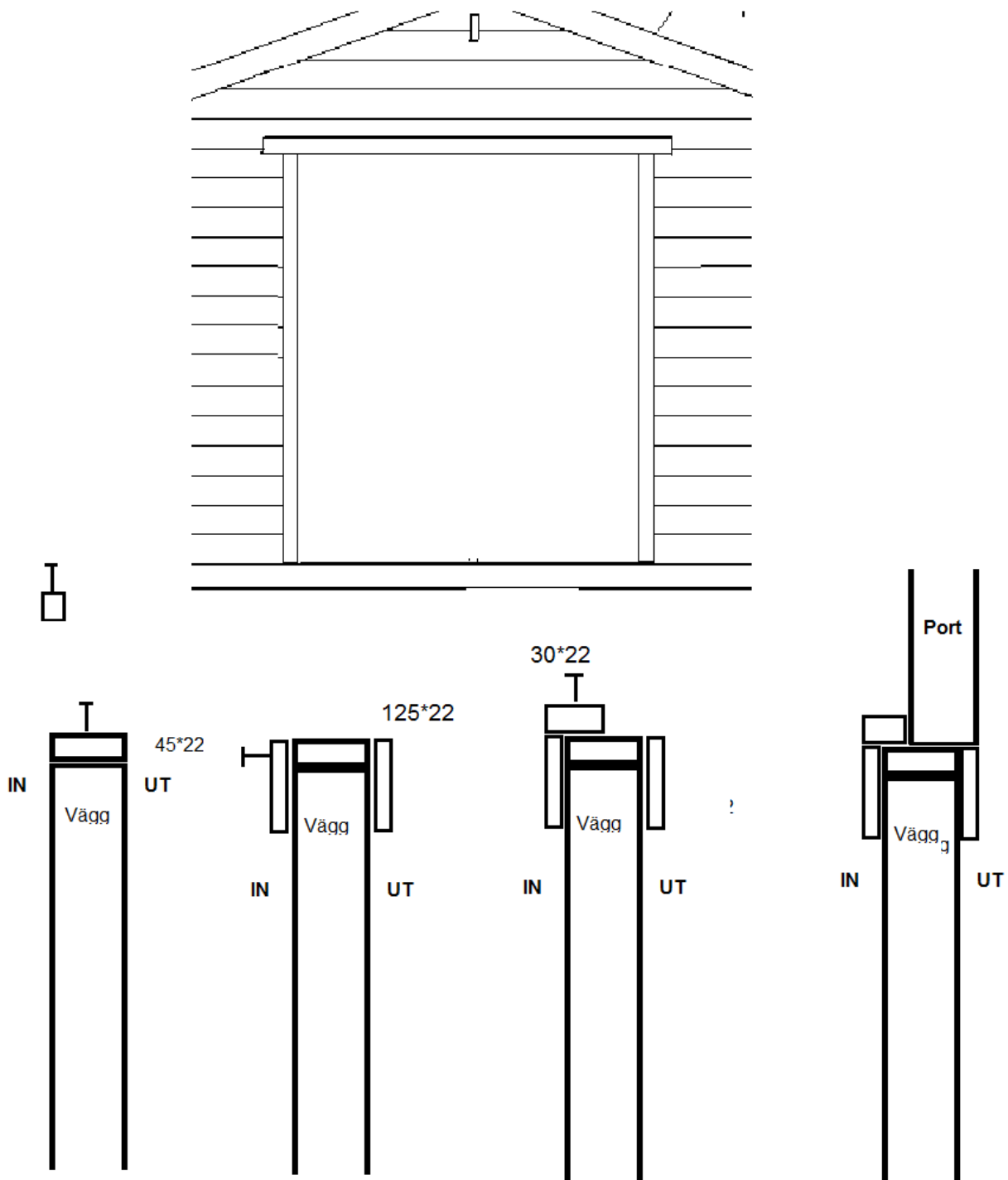

Börja med att mät ut storleken på portarna. lägg till 6 cm och justera portöppningen

Montera 45\*22 mot väggen i öppningen. Se till att det finns minst 1 cm spel på höjden.

Montera foder 125\*22 på in och utsidan. Skruva fast fodret i 45\*22. Ej i väggen.

Nu kan portarna monteras. När portarna stängs och ligger i jämnhöjd med fodret, skruva fast 30\*22 mot karmen som stopp för porten.

Då timmret torkar kommer stugan att "sätta" sig lite. Då kan glepor uppstå mellan väggplankorna. Lossa då på skruvarna som är skruvade direkt i väggen. Låt timmret sjunka under några dagar innan ni på nytt skruvar fast skruvarna i väggen.

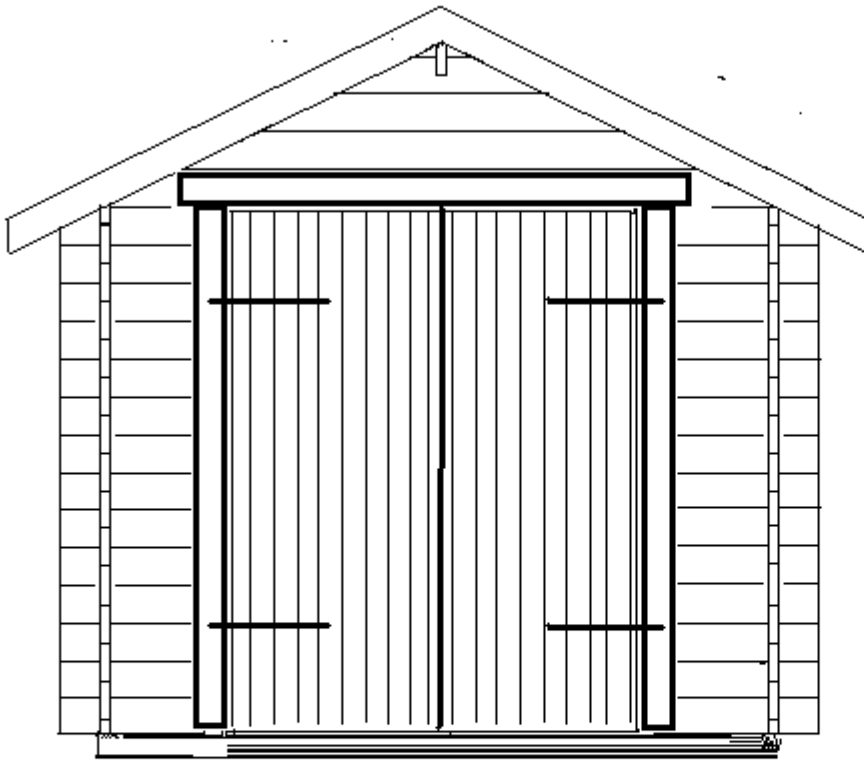

**Montera porten i  
öppningen. Skruva fast  
gångjärnen i fodret  
samt i portarna.**

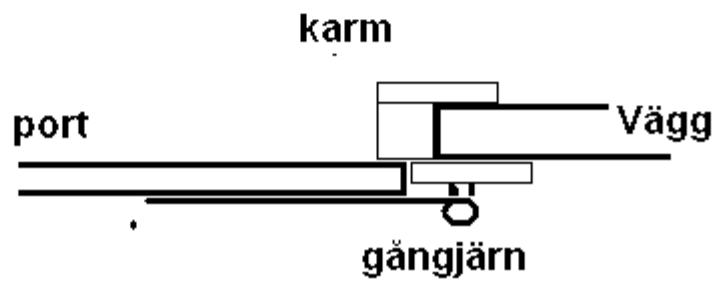

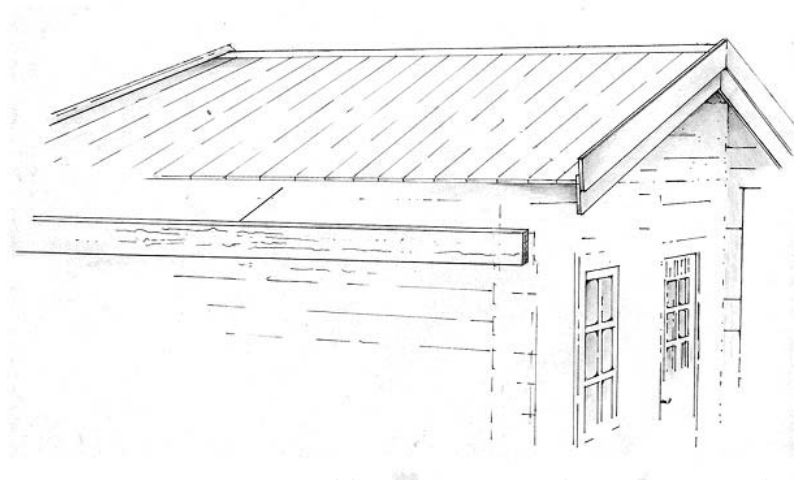
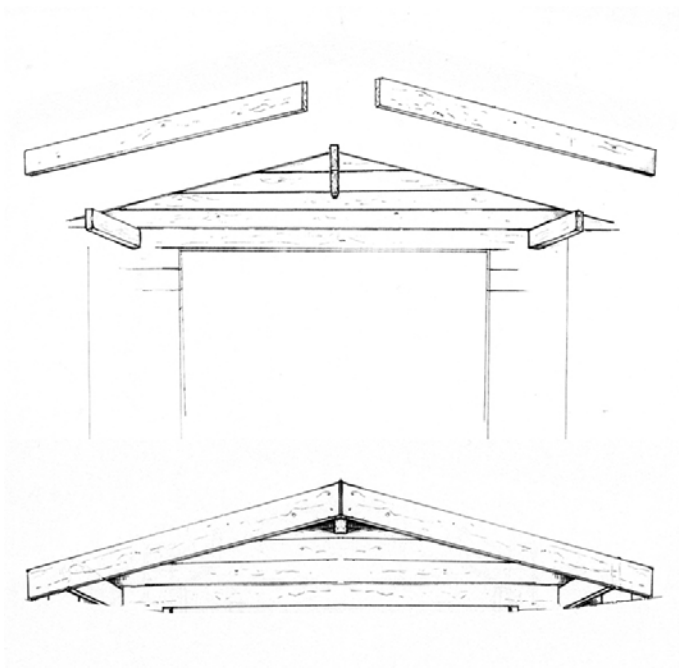

## När virket inte vill vara med.

Trä är ett levande material. Det kan slå sig, vrida sig eller helt enkelt inte vilja göra som man själv vill. Men det finns knep för de allra flesta tillfällen. En planka kan med rätt knep alltid gå att få på plats.

Om plankan är vriden som en ”propeller”

Slå ned plankan i ena ändan.

Skruva fast en skruvtving i plankan INNANFÖR knuten.

Bryt, rikta plankan så den blir rak i förhållande till knuten.

Slå ned plankan i knuten med slägga och bankbräda.

Du kan eventuellt behöva slå ned en gång till i den andra knuten då den kan vilja vandra upp lite.

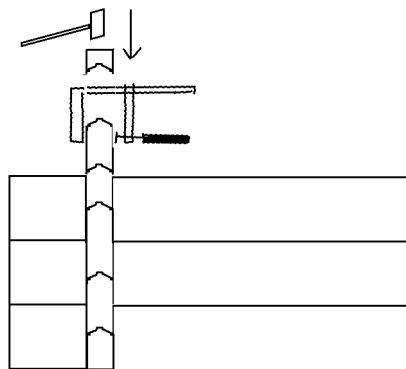
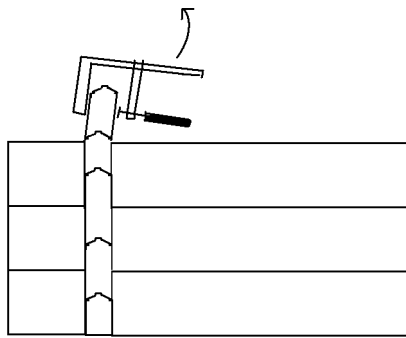

Montering av plank som hunnit slå sig.

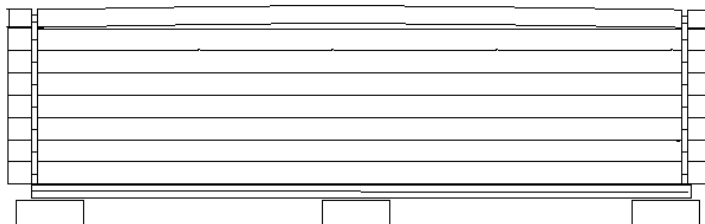
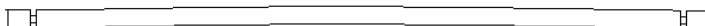

Om möjligt, försök att placera böjda plank på mitten av väggen.  
Slå ner plankan i knutarna.

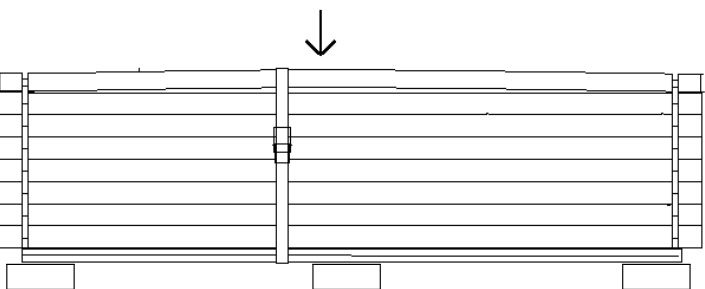

Dra ett spännband i mitten på väggen över den krokiga plankan och under syllen.

Spänn åt spännbandet så plankan hamnar i rätt position.

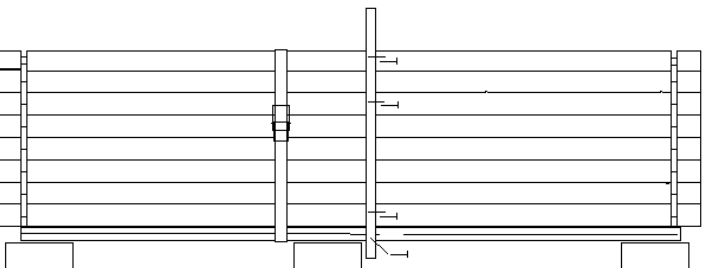

Lägg en eller två brädor på insidan av väggen. (Du kan gärna använda dig av läkten till taket om du saknar bra alternativ)

Dra fast dessa med flera skruvar, dels i den krokiga plankan, dels i syllen och säkra även med några skruvar i några av de övriga väggplankorna. Se bild. 4

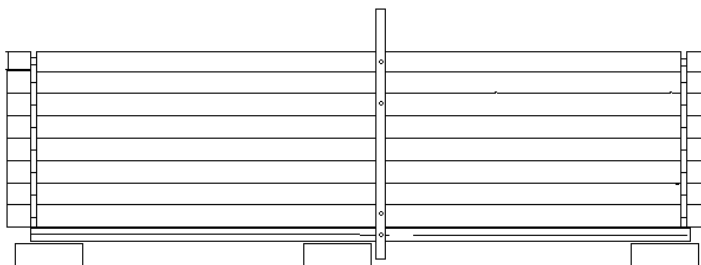

Lösa på spännbandet. Den krokiga plankan stannar i rätt position. Låt brädan sitta kvar till hela stammen är färdigbyggd samt att takreglarna är monterade.

# Standardförrådet 9,9 kvm

